



«СОГЛАСОВАНО»

Начальник УО

«14» сентября 2016г.

В.Ю. Ульянов

«УТВЕРЖДАЮ»

Заведующий МБДОУ ДС №2

«14» сентября 2016г.

Н.И. Артюх



«СОГЛАСОВАНО»

Начальник ОГИБДД отдела МВД России

по Староминскому району

майор полиции

«14» сентября 2016г.

И.С. Ивахненко



ПАСПОРТ

дорожной безопасности образовательного учреждения

Муниципального бюджетного образовательного дошкольного

учреждения детский сад №2 «Ладушки»

муниципального образования Староминский район

ст. Староминская, 2016г.

Общие сведения

Муниципальное бюджетное образовательное дошкольное учреждение детский сад №2 «Ладушки» муниципального образования Староминский район

Тип ОУ Детский сад

Юридический адрес ОУ: 353600 Краснодарский край, Староминской район, станица Староминская, ул. Петренко, 1

Фактический адрес ОУ: 353600 Краснодарский край, Староминской район, станица Староминская, ул. Петренко, 1

Руководитель ОУ:

Заведующая Артюх Н. И. 8 (861)53- 5- 75- 15
(фамилия, имя, отчество) (телефон)

Ответственные работники
муниципального органа
образования

Ведущий специалист Менжилиевская Е.В.
(должность) (фамилия, имя, отчество)
8 (861)53 5-70-91
(телефон)

Ответственные от
Госавтоинспекции Инспектор по пропаганде
ОГИБДД отдела МВД России
по Староминскому району Шулика А.Г.
(должность) (фамилия, имя, отчество)
8 (861)53 5-50-86
(телефон)

Ответственный работник
за мероприятия по профилактике
детского травматизма в ДОУ

Ст. воспитатель Сомко Е. Е.
(должность) (фамилия, имя, отчество)
8 (861)53- 5- 75- 15
(телефон)

Количество воспитанников 86

Наличие уголка по БДД расположен в коридоре ДОУ (третье здание)
(если имеется, указать место расположения)

Наличие площадки по БДД используется выносное оборудование на игровой площадке детей старшего возраста

Режим работы ДОУ: 5 дней в неделю с 7.00 до 17.30

Телефоны оперативных служб:

8 (861) 53 5-50-86 ОГИБДД

8(861)53 5-75-27 (02) дежурная часть отдела МВД России по

Староминскому району

010 МЧС

030 скорая помощь

Содержание

I. План-схемы ОУ.

- 1) район расположения ОУ, пути движения транспортных средств и детей с взрослыми;
- 2) организация дорожного движения в непосредственной близости от образовательного учреждения с размещением соответствующих технических средств, маршруты движения детей с взрослыми и расположение парковочных мест;
- 3) маршруты движения организованных групп детей от ОУ к стадиону, парку или к спортивно-оздоровительному комплексу;
- 4) пути движения транспортных средств к местам разгрузки/погрузки и рекомендуемых безопасных путей передвижения детей по территории образовательного учреждения

II. Информация об обеспечении безопасности перевозок детей специальным транспортным средством (автобусом).

III. Приложения:

План-схема пути движения транспортных средств и детей и их родителей при проведении дорожных ремонтно-строительных работ

I. План-схемы ОУ
План-схема района расположения ОУ,
пути движения транспортных средств и детей в сопровождении
родителей



Схема организации дорожного движения в непосредственной близости от образовательного учреждения с размещением соответствующих технических средств, маршруты движения детей и расположение парковочных мест







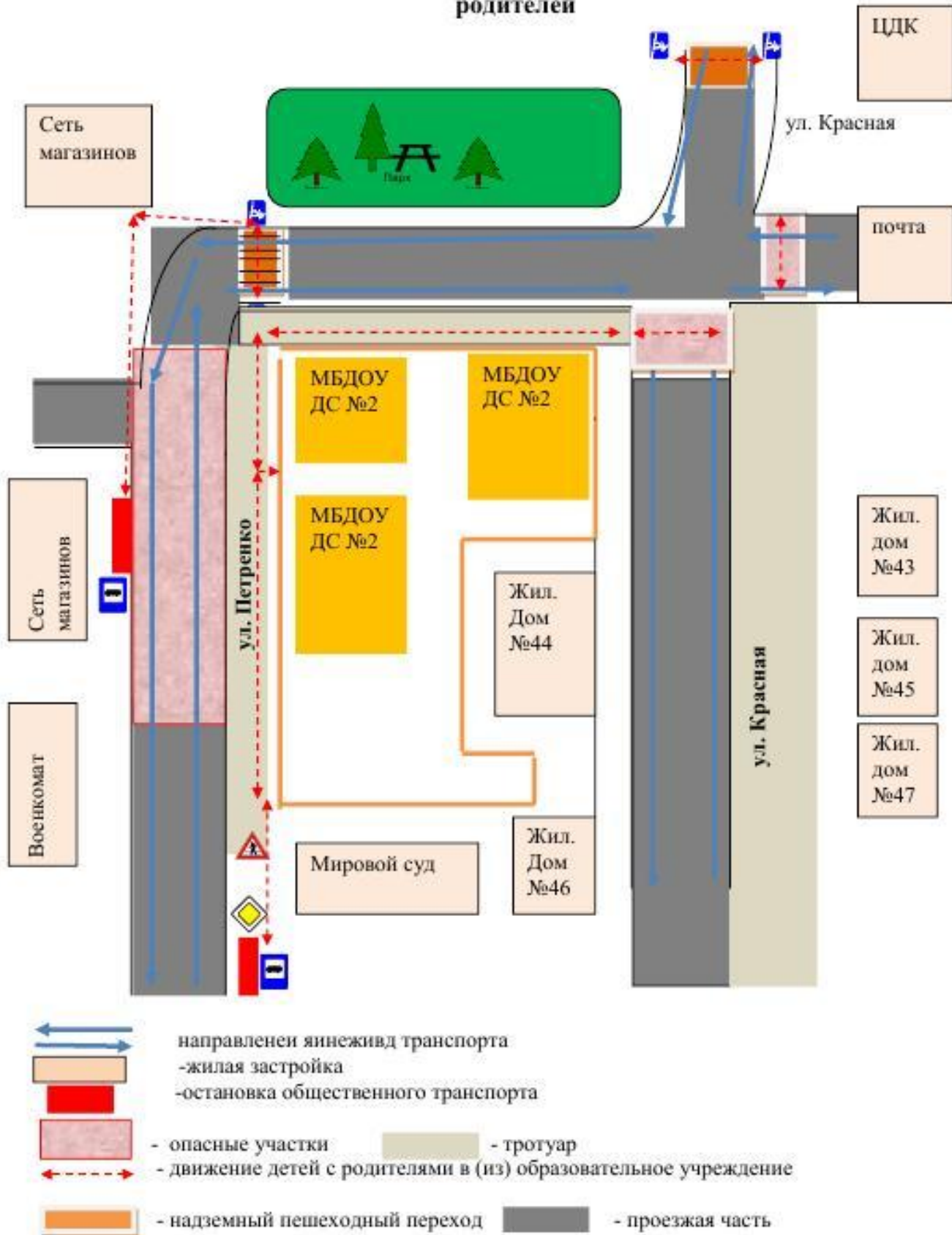
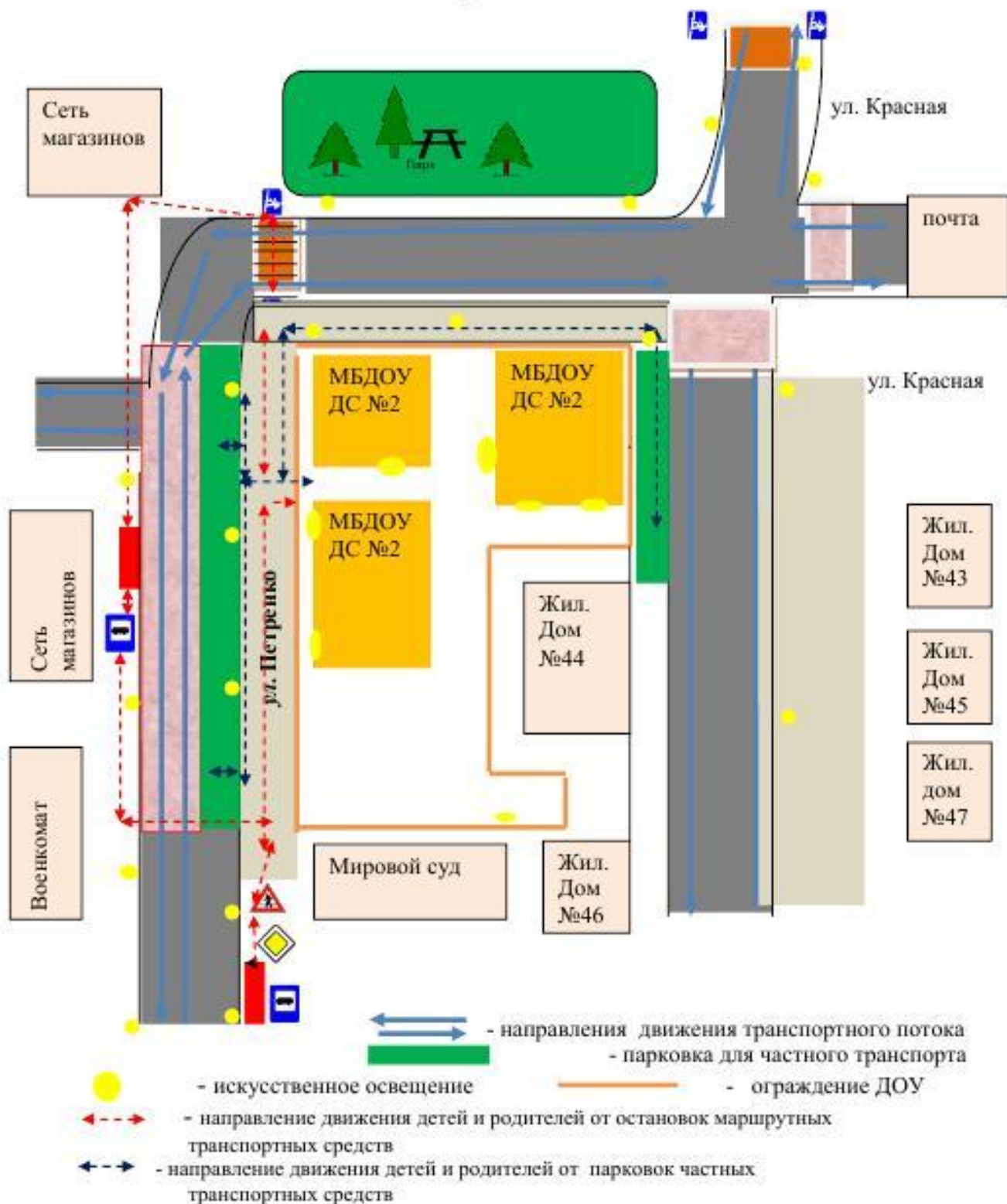
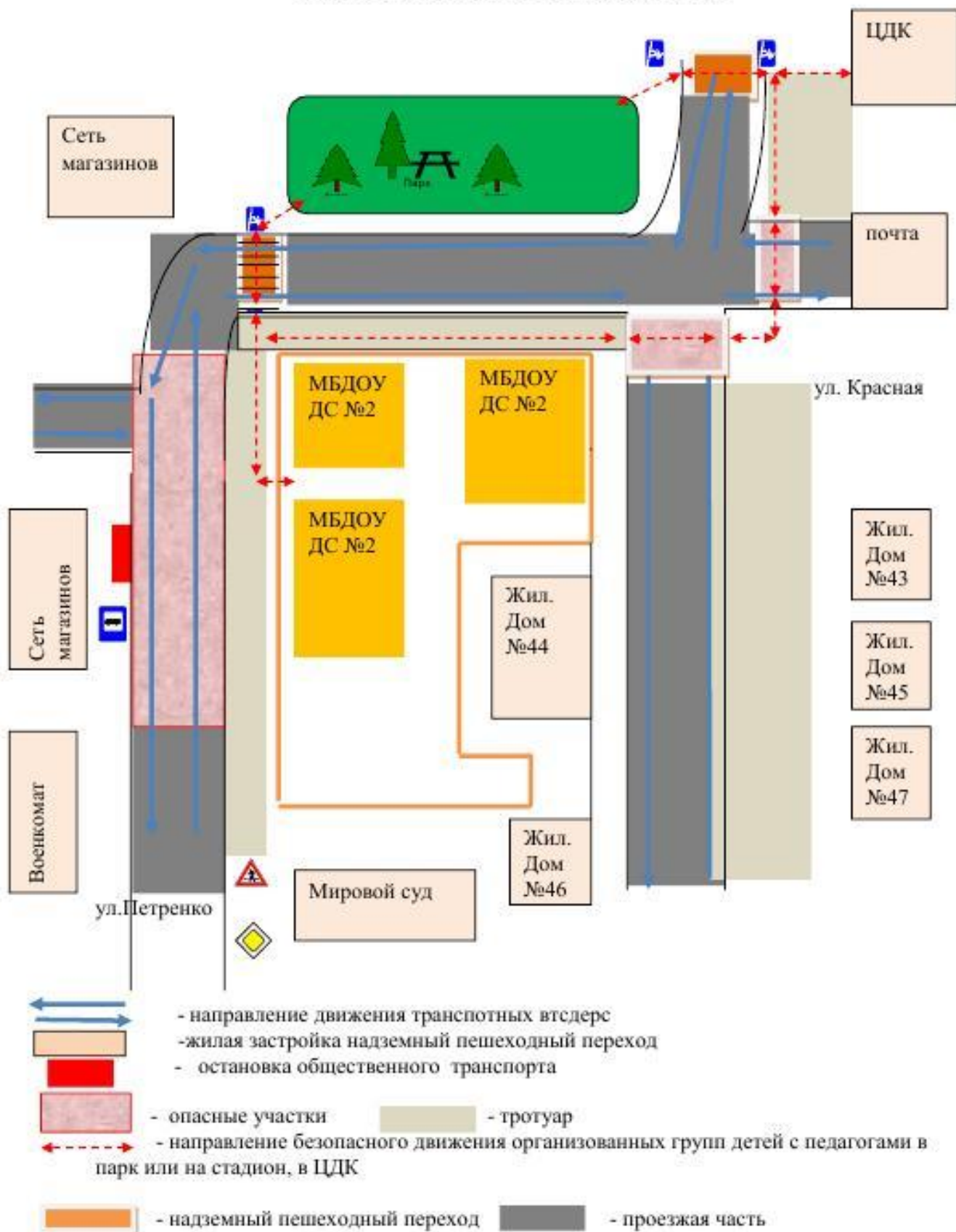

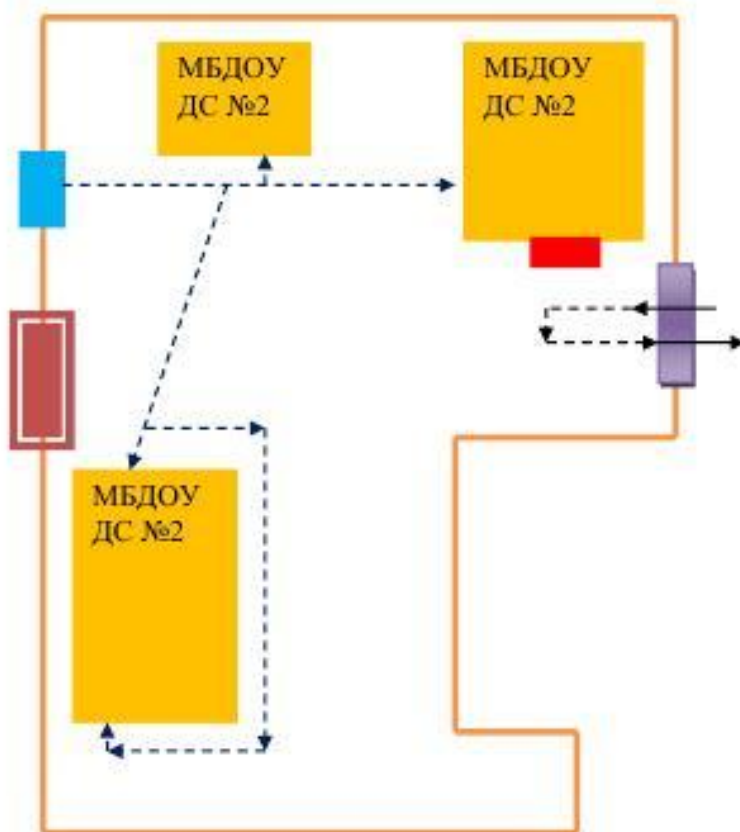
Маршруты движения организованных групп детей в сопровождении педагогов от ДОУ к парку или ЦДК



Пути движения транспортных средств к местам разгрузки/погрузки и рекомендуемые пути передвижения детей по территории образовательного учреждения



-  Место разгрузки/погрузки
-  Въезд/выезд грузовых транспортных средств
-  Движение грузовых транспортных средств по территории ДОУ
-  Движение детей с взрослыми по территории ДОУ
-  Ворота для въезда/выезда грузовых транспортных средств
-  Пожарные ворота
-  Калитка для входа/выхода детей с взрослыми



II. Информация об обеспечении безопасности перевозок детей специальным транспортным средством (автобусом).

Автобуса закреплённого для перевозки детей в МБДОУ ДС №2 нет.

МБДОУ ДС №2 не осуществляет ни каких перевозок детей.

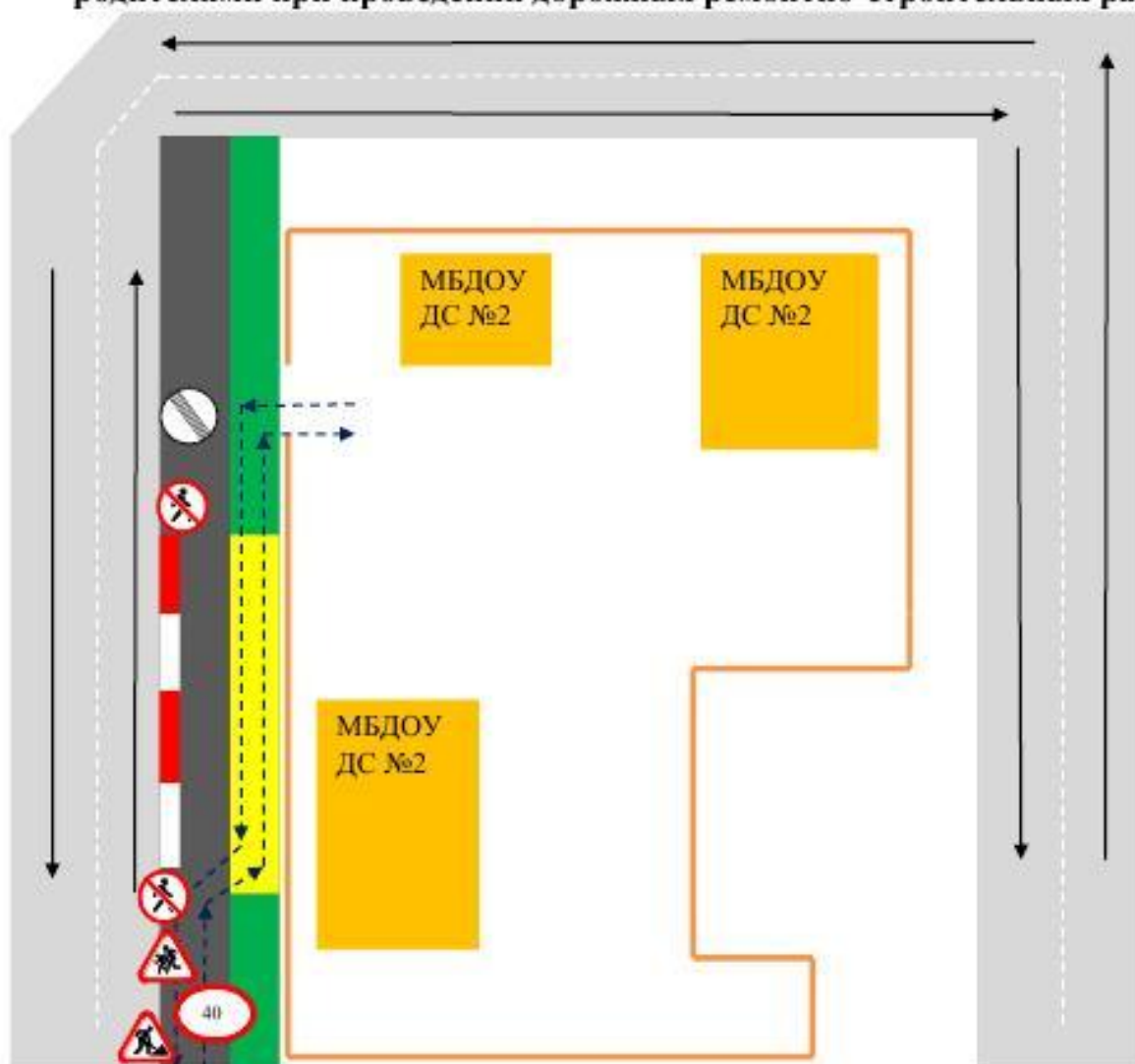
Приложение
План-схема пути движения транспортных средств и детей с родителями при проведении дорожных ремонтно-строительных работ



-  Временная пешеходная дорожка
-  Направления движения транспортного потока
-  Рекомендуемое направление движения детей и их родителей

11

**МУНИЦИПАЛЬНОЕ БЮДЖЕТНОЕ ДОШКОЛЬНОЕ
ОБРАЗОВАТЕЛЬНОЕ УЧРЕЖДЕНИЕ ДЕТСКИЙ САД №2
«ЛАДУШКИ» МУНИЦИПАЛЬНОГО ОБРАЗОВАНИЯ
СТАРОМИНСКИЙ РАЙОН**

ПРИКАЗ

от «01» сентября 2016 г.

№ 252

ст – ца Староминская

**О назначении ответственного за работу по профилактике детского
дорожного транспортного травматизма.**

В целях обучения детей безопасному поведению на улицах и дорогах, культуре взаимодействия со всеми участниками дорожного движения, п р и к а з ы в а ю:

1. Назначить ответственного за работу по профилактике детского дорожного транспортного травматизма ст. воспитателя Сомко Е.Е.
2. Ст. воспитателю Сомко Е.Е. :
 - разработать и утвердить функциональные обязанности ответственного по профилактике детского дорожного транспортного травматизма
 - разработать и утвердить положение о деятельности МБДОУ ДС №2 «Ладушки» по профилактике детского дорожного транспортного травматизма
 - составить план мероприятий по профилактике детского дорожного транспортного травматизма на текущий год
 - схему безопасных подходов к МБДОУ ДС №2 «Ладушки»
 - оказывать практическую, консультативную помощь педагогическим работникам по профилактике детского дорожного транспортного травматизма
3. Контроль исполнения настоящего приказа оставляю за собой.

Заведующий МБДОУ ДС №2
«Ладушки»



Н.И. Артюх

С приказом ознакомлена:

[Handwritten signature]

Утверждаю
 Заведующий МБДОУ ДС №2
 Артюх Н.И.



Функциональные обязанности лица, ответственного за работу по профилактике детского дорожно-транспортного травматизма.

- Проводить с педагогами :
 - информационно-практические обучающие занятия;
 - анкетирование;
 - тестирование;
 - консультации;
 - выставки;
 - мастер-классы;
 - обзор литературы;
 - педагогические советы;
 - семинары;
 - конкурсы педагогического мастерства.
- Оказывать методическую и практическую помощь педагогам при подготовке и проведении мероприятий :
 - изготовление дидактических игр и пособий;
 - в подборе материала для работы с родителями;
 - в организации педагогического и воспитательного процесса.
- Выявление обстоятельств несчастных случаев с детьми.
- Привлекать представителей ГИБДД для бесед по профилактике ДДТТ.
- Осуществлять контроль за работой по предупреждению детского дорожно-транспортного травматизма в ДОУ.

13

**МУНИЦИПАЛЬНОЕ БЮДЖЕТНОЕ ДОШКОЛЬНОЕ
ОБРАЗОВАТЕЛЬНОЕ УЧРЕЖДЕНИЕ ДЕТСКИЙ САД №2
«ЛАДУШКИ» МУНИЦИПАЛЬНОГО ОБРАЗОВАНИЯ
СТАРОМИНСКИЙ РАЙОН**

ПРИКАЗ

от «03» октября 2016 г.

№ 166

ст – ца Староминская

О внедрении паспорта дорожного движения.

На основании письма УО и в соответствии с указанием УГИБДД ГУ МВД России по Краснодарскому краю №7/8-07-904 от 20.02.2013года, в целях обучения детей безопасному поведению на улицах и дорогах, культуре взаимодействия со всеми участниками дорожного движения, **п р и к а з ы в а ю:**

1. Ответственному за профилактику детского дорожного транспортного травматизма Сомко Е.Е., разработать паспорт дорожного движения, ознакомить педагогов с паспортом.
2. Разместить п. 2 паспорта на стенде ППД.
3. Предоставить паспорт в ОГИБДД отдела МВД России по Староминскому району и УО до 05.10.2016года.
4. Ознакомить и оказывать консультативную помощь педагогическим работникам по паспорту дорожного движения.
5. Контроль над исполнением данного приказа оставляю за собой.

Заведующий МБДОУ ДС №2
«Ладушки»



Н.И. Артюх

С приказом ознакомлена:

Сомко

Министерство образования и науки
Республики Беларусь
Минский районный исполнительный комитет

№ 13/тримартова

Пронумеровано, прошнуровано и скреплено
печатью 13/тримартова

Заведующий МБДОУ ДС №2 «Ладушки»
И.И. Грива

